

МІНІСТЕРСТВО ОСВІТИ І НАУКИ УКРАЇНИ

Національний авіаційний університет



ОСВІТНЬО – ПРОФЕСІЙНА ПРОГРАМА

«Автомобільні дороги і аеродроми»

Другого (магістерського) рівня вищої освіти

за спеціальністю **192 Будівництво та цивільна інженерія**
галузі знань **19 Архітектура та будівництво**

СМЯ ПАУ ОПП 10.01.01 – 03 – 2021

Освітньо-професійна програма
затверджена Вченою радою Університету
протокол № 4 від 11.04. 2021 р.

Вводиться в дію наказом ректора
Ректор [підпис] Луцький-М.Г.
Наказ № 146/04 від 19.04. 2021 р.



КИЇВ

	Система менеджменту якості ОСВІТНЬО-ПРОФЕСІЙНА ПРОГРАМА «АВТОМОБІЛЬНІ ДОРОГИ І АЕРОДРОМИ» Спеціальність 192 Будівництво та цивільна інженерія Рівень вищої освіти – другий (магістерський)	Шифр документа	СМЯ НАУ ОПП 10.01.01 – 03 - 2021
	стор. 2 з 15		

ДІЄ ЯК ТИМЧАСОВА ДО ВВЕДЕННЯ СТАНДАРТУ ВИЩОЇ ОСВИТИ УКРАЇНИ

ЛНСТ НОГОДЖЕННЯ освітньо-професійної програми

ПОГОДЖЕНО

Науково-методичною радою

протокол № 3

від " 10 " 04 2021 р.

Голова НМР НАУ,

проректор з навчальної роботи

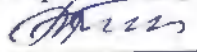
 А. Полухін

ПОГОДЖЕНО

Вченою радою факультету

архітектури, будівництва та дизайну

протокол № 6

від " 14 " 04 2021 р.

Голова Вченої ради

факультету архітектури, будівництва та дизайну

 Степанчук О.В.

ПОГОДЖЕНО

Кафедрою реконструкції аеропортів та
автошляхів

протокол засідання № 4

від " 11 " 03 2021 р.

Завідувач кафедри  Пилипенко О.І.

ПОГОДЖЕНО

Студентською радою

факультету архітектури, будівництва та
дизайну

протокол № 21/10-н

від " 07 " 03 2021 р.

Голова  Аніканова К.Ю.



ПЕРЕДМОВА

Розроблено робочою групою освітньо-професійної програми (спеціальності 192 «Будівництво та цивільна інженерія», рік вступу – 2021-й та наступні до нової редакції освітньої програми) у складі:

ГАРАНТ ОСВІТНЬОЇ ПРОГРАМИ:

СТЕПАНЧУК О. В.– (д.т.н, професор, професор кафедри реконструкції аеропортів та автошляхів)



(підпис)

ЧЛЕНИ РОБОЧОЇ ГРУПИ:

ПИЛИПЕНКО О. І. – (к.т.п, доцент, завідувач кафедри реконструкції аеропортів та автошляхів)



(підпис)

ДУБИК О. М.– (к.т.н, доцент кафедри реконструкції аеропортів та автошляхів)



(підпис)

ЖДАНОВИЧ М. П.– (к.т.н, доцент, професор кафедри реконструкції аеропортів та автошляхів)



(підпис)

ЗДОБУВАЧ ВИЩОЇ ОСВІТИ:

ДРУЖИНСЬКА О. К.– (здобувач вищої освіти)



(підпис)

ЗОВНІШНІЙ СТЕЙКХОЛДЕР:

КРАЮШКІНА К.В. - (к.т.н, завідувач сектору сучасних технологій ДП «Державний дорожній науково-дослідний інститут імені М.П. Шульгіна»)



(підпис)

Рецензія-відгук зовнішнього стейкхолдера (додається)

Тарасюк В.П. - (Провідний інженер-проектувальник (планування міст) ТОВ «А+С Україна»)

Линовенко П.І - (Президент Асоціації «Аеропорти України»)

Рівень документа – 3б

Плановий термін між ревізіями – 1 рік

Врахований примірник

1. Профіль освітньо-професійної програми

Розділ 1. Загальна інформація		
1.1.	Повна назва закладу вищої освіти та структурного підрозділу	Національний авіаційний університет Факультет архітектури, будівництва та дизайну Кафедра реконструкції аеропортів та автошляхів
1.2.	Ступінь вищої освіти та назва кваліфікації мовою оригіналу	ОС «Магістр» Магістр з будівництва та цивільної інженерії
1.3.	Офіційна назва освітньо-професійної програми	Автомобільні дороги і аеродроми
1.4.	Тип диплому та обсяг освітньо-професійної програми	Диплом магістра, одиничний, 90 кредитів ЄКТС, термін навчання 1 роки 4 місяці (денна форма навчання) /1 роки 4 місяці (заочна форма навчання)
1.5.	Акредитаційна інституція	Акредитаційна комісія Міністерства освіти і науки України, рішення Акредитаційної комісії від 06 листопада 2018 р. протокол № 132, сертифікат УД №11005832
1.6.	Період акредитації	до 01.07.2023 р.
1.7.	Цикл/рівень	Другий (магістерський) рівень 7 рівень Національної рамки кваліфікацій України (НРК України), другий цикл Європейського простору вищої освіти (EQF-EHEA), 7 рівень Європейської рамки кваліфікацій для навчання впродовж життя (EQF-LLL).
1.8.	Передумови	Наявність освітнього ступеня бакалавр
1.9.	Форма навчання	денна, заочна
1.10.	Мова(и) викладання	Українська
1.11.	Інтернет-адреса постійного розміщення опису освітньо-професійної програми	http://nau.edu.ua http://iap.nau.edu.ua/index.php/kafedry/rekonstruktsiji-aeroportiv-ta-vtoshlyakhiv
Розділ 2. Ціль освітньо-професійної програми		
2.1.	Ціль освітньо-професійної програми полягає в підготовці фахівця, здатного вирішувати складні нестандартні проблеми і завдання інженерного та дослідницького характеру у галузі будівництва та цивільної інженерії, який володіє знаннями й уміннями проектування, будівництва та експлуатації аеродромів і автомобільних доріг та здатністю до виконання наукових досліджень. Підготовка магістра із широким доступом до працевлаштування.	
Розділ 3. Характеристика освітньо-професійної програми		
3.1.	Предметна область (Об'єкт діяльності, теоретичний зміст)	Об'єкт: методи проектування, вдосконалення схем технологій та процесів будівництві автомобільних доріг і аеродромів; досягнення світової науки, практики, новітніх технологій в сфері будівництва автомобільних доріг і аеродромів; сучасні принципи та методи досліджень будівельних процесів; математичне, інформаційне, технічне, програмне та організаційне забезпечення заходів та засобів проектування, будівництва, реконструкції та

	<p align="center">Система менеджменту якості ОСВІТНЬО-ПРОФЕСІЙНА ПРОГРАМА «АВТОМОБІЛЬНІ ДОРОГИ І АЕРОДРОМИ» Спеціальність 192 Будівництво та цивільна інженерія Рівень вищої освіти – другий (магістерський)</p>	Шифр документа	СМЯ НАУ ОПП 10.01.01 – 03 - 2021
		стор. 2 з 11	

		<p>експлуатації автомобільних доріг і аеродромів; засоби забезпечення захисту навколишнього середовища, системи моніторингу об'єктів будівництва.</p> <p>Теоретичний зміст предметної області. Поняття та принципи процесів проектування, будівництва, експлуатації, реконструкції об'єктів будівництва та цивільної інженерії, методи досліджень будівельних процесів, розробки і реалізації будівельних проектів.</p>
3.2.	Орієнтація освітньо-професійної програми	Програма має прикладну орієнтацію.
3.3.	Основний фокус освітньо-професійної програми	Ключові слова: аеропорт, аеродром, автомобільна дорога, вулиця, будівельні матеріали, проектування, експлуатація
3.4.	Особливості освітньо-професійної програми	<p>Програма спрямована на підготовку зі спеціальності будівництва та цивільної інженерії, яка поглиблює професійні науково-теоретичні та практичні засади щодо удосконалення компетентності з проектування, будівництва та експлуатації аеропортів, аеродромів, автомобільних доріг та вулиць населених пунктів.</p> <p>Програма враховує сучасні світові тенденції розвитку будівництва аеродромів та автомобільних доріг та охоплює дисципліни, які передбачають поєднання теоретичних знань з практичними вміннями та навичками майбутньої професійної діяльності.</p>
Розділ 4. Придатність випусників до працевлаштування та подальшого навчання		
4.1.	Придатність до працевлаштування	<p>Випусники отримують можливість працевлаштування на підприємствах (організаціях, установах) різних форм власності в області дослідження, проектування, будівництва та експлуатації аеродромів і автомобільних доріг на посадах, визначених чинною редакцією Національного класифікатора України: Класифікатор професій (ДК 003:2010) в межах відповідної спеціальності.</p> <p>Випусники можуть працювати:</p> <ul style="list-style-type: none"> - науковий співробітник (будівництво); - інженер-дослідник; - асистент або викладач у навчальних закладах; - керівник науково-дослідні лабораторії; - керівник проектно-конструкторської будівельної організації; - головний інженер; - начальник відділу;

	<p align="center">Система менеджменту якості ОСВІТНЬО-ПРОФЕСІЙНА ПРОГРАМА «АВТОМОБІЛЬНІ ДОРОГИ І АЕРОДРОМИ» Спеціальність 192 Будівництво та цивільна інженерія Рівень вищої освіти – другий (магістерський)</p>	Шифр документа	СМЯ НАУ ОПП 10.01.01 – 03 - 2021
		стор. 3 з 11	

		<ul style="list-style-type: none"> - начальник інспекції; - керівник будівельних підприємств, - керівник експлуатаційних (дорожніх або аеродромних) служб.
4.2.	Подальше навчання	<p>Продовження навчання здобувачів вищої освіти для отримання освітньо-наукового ступеня доктора філософії.</p> <p>Набуття додаткових кваліфікацій у системі післядипломної освіти.</p>
Розділ 5. Викладання та оцінювання		
5.1.	Викладання та навчання (методи, методики, технології, інструменти та обладнання)	<p>Студентоцентризований підхід у навчанні. Загальнонаукові та спеціальні методи будівельного проектування, методи логічного, графічного, комп'ютерного моделювання об'єктів будівництва та транспортної інфраструктури. Основними методами навчання є пояснювально-ілюстративний, репродуктивний, метод проблемного викладення, евристичний, дослідницький, метод наочності. Технології натурних обстежень будівель, споруд аеропортів і автомобільних доріг, здійснення будівельного контролю та авторського технічного нагляду.</p> <p>Викладання проводиться у вигляді лекцій, практичних занять, лабораторних робіт, консультацій та переддипломної практик, груповій, самостійній та проектній роботі, підготовка кваліфікаційної роботи.</p>
5.2.	Оцінювання	Екзамени, тести, звіти з практик, курсові роботи, презентації, поточний контроль, Кваліфікаційна робота.
Розділ 6. Програмні компетентності		
6.1.	Інтегральна Компетентність (ІК)	Здатність розв'язувати складні спеціалізовані задачі та практичні проблеми в галузі будівництва та цивільної інженерії, керуючись принципами комунікації, креативної й інноваційної професійної діяльності у виробничих ситуаціях, що характеризуються невизначеністю умов і вимог.
6.2.	Загальні компетентності (ЗК)	<p>ЗК1. Здатність приймати обґрунтовані рішення.</p> <p>ЗК2. Здатність до використання іноземних мов у професійній діяльності.</p> <p>ЗК3. Здатність до пошуку, оброблення та аналізу інформації з різних джерел.</p> <p>ЗК4. Здатність генерувати нові ідеї в галузі будівництва та цивільної інженерії.</p>

	<p align="center">Система менеджменту якості ОСВІТНЬО-ПРОФЕСІЙНА ПРОГРАМА «АВТОМОБІЛЬНІ ДОРОГИ І АЕРОДРОМИ» Спеціальність 192 Будівництво та цивільна інженерія Рівень вищої освіти – другий (магістерський)</p>	Шифр документа	СМЯ НАУ ОПП 10.01.01 – 03 - 2021
		стор. 4 з 11	

		<p>ЗК5. Здатність самостійно оволодівати знаннями.</p> <p>ЗК6. Здатність до зрозумілого і недвозначного донесення власних висновків, а також знань та пояснень, що їх обґрунтовують, до фахівців і нефахівців галузі.</p> <p>ЗК7. Здатність до абстрактного мислення, аналізу та синтезу нових ідей при діях в нестандартних ситуаціях.</p> <p>ЗК8. Здатність до впровадження дослідницької та інноваційної діяльності.</p> <p>ЗК9. Здатність до управління комплексними діями та проектами, відповідальність за прийняття рішень у непередбачених умовах.</p> <p>ЗК10. Здатність мотивувати людей та рухатись до спільної мети.</p>
6.3.	Фахові компетентності (ФК)	<p>ФК1. Здатність застосовувати методи математики, природничих і технічних наук, а також спеціалізоване комп'ютерне програмне забезпечення для розв'язання інженерних задач з будівництва аеродромів і автодоріг.</p> <p>ФК2. Здатність до використання принципів, методів та організаційних процедур дослідницької та інноваційної діяльності.</p> <p>ФК3. Здатність розробляти та реалізовувати проекти у сфері дорожнього та аеродромного будівництва, а також дотичні міждисциплінарні проекти.</p> <p>ФК4. Здатність обґрунтовувати вибір та визначати раціональні параметри конструкцій та технологічних схем об'єктів професійної діяльності.</p> <p>ФК5. Здатність здійснювати обстеження технічного стану об'єктів будівель та споруд на автомобільних дорогах і аеродромах.</p> <p>ФК6. Здатність здійснювати моніторинг та прогнозування руйнувань, розробляти заходи з мінімізації ризиків у будівництві та цивільній інженерії.</p> <p>ФК7. Здатність моделювати технологічні процеси, визначати фактори впливу та інші навантаження на конструктивні елементи автомобільних доріг і аеродромів.</p> <p>ФК8. Здатність використовувати універсальні та спеціалізовані програмно-обчислювальні комплекси та методи автоматизованого проектування автомобільних доріг і аеродромів.</p> <p>ФК9. Здатність проектувати дорожні та аеродромні покриття з використанням</p>

	<p align="center">Система менеджменту якості ОСВІТНЬО-ПРОФЕСІЙНА ПРОГРАМА «АВТОМОБІЛЬНІ ДОРОГИ І АЕРОДРОМИ» Спеціальність 192 Будівництво та цивільна інженерія Рівень вищої освіти – другий (магістерський)</p>	Шифр документа	СМЯ НАУ ОПП 10.01.01 – 03 - 2021
		стор. 5 з 11	

		<p>програмних систем комп'ютерного проектування на основі ефективного поєднання передових технологій їх виконання багатоваріантних розрахунків.</p> <p>ФК10.Здатність аргументувати вибір методів розв'язування спеціалізованих задач, критично оцінювати отримані результати та захищати прийняті рішення.</p> <p>ФК11. Здатність знаходити оптимальні рішення при створенні окремих видів будівельної продукції з урахуванням вимог міцності, довговічності, безпеки життєдіяльності, якості, вартості, термінів виконання і конкурентоспроможності.</p> <p>ФК12. Здатність розробляти та реалізовувати інноваційні економічно-, енерго- та ресурсоефективні будівельні технології.</p> <p>ФК13. Здатність застосовувати сучасні підходи до аналізу та прогнозування складних явищ, критичного осмислення проблем у професійній діяльності.</p> <p>ФК14. Здатність проведення досліджень на відповідному рівні у сфері будівництва, цивільної інженерії від стадії постановки задачі до аналізу результатів і формулювання висновків.</p>
--	--	---

Розділ 7. Програмні результати навчання

7.1.	Програмні результати навчання	<p>ПРН1. Вільно спілкуватися однією з іноземних мов, що дозволяє вільно читати, писати, перекладати наукову та технічну літературу, виражати свою думку, наводити різноманітні аргументи, використовувати її у професійній діяльності.</p> <p>ПРН2. Організовувати колективну роботу при плануванні та реалізації проектів будівництва об'єктів професійної діяльності, їх ремонту, реконструкції та ліквідації з урахуванням наявних ресурсів та часових обмежень, а також технічних, економічних, правових та екологічних аспектів.</p> <p>ПРН3. Планувати та виконувати дослідження, аналізувати їх результати та обґрунтовувати висновки.</p> <p>ПРН4. Приймати ефективні рішення в умовах неповної /недостатньої інформації та суперечливих вимог, аналізувати альтернативи, будувати прогнози, оцінювати ризики.</p> <p>ПРН5. Організовувати визначення технічного стану об'єктів професійної діяльності та робити</p>
------	-------------------------------	--

	<p align="center">Система менеджменту якості ОСВІТНЬО-ПРОФЕСІЙНА ПРОГРАМА «АВТОМОБІЛЬНІ ДОРОГИ І АЕРОДРОМИ» Спеціальність 192 Будівництво та цивільна інженерія Рівень вищої освіти – другий (магістерський)</p>	Шифр документа	СМЯ НАУ ОПП 10.01.01 – 03 - 2021
		стор. 6 з 11	

		<p>відповідні висновки на основі його аналізу.</p> <p>ПРН6. Формулювати задачі дослідження, створювати моделі об'єктів професійної діяльності і відповідних процесів з використанням математичних методів.</p> <p>ПРН7. Організовувати презентації результатів досліджень та проектів, аргументації власної позиції, ведення дискусій з професійних питань.</p> <p>ПРН8. Виконувати техніко-економічне обґрунтування та аналіз організаційно-технологічних рішень з проектування, будівництва та експлуатації автомобільних доріг і аеродромів.</p> <p>ПРН9. Володіти чинними нормативними документами з проектування, будівництва та експлуатації автомобільних доріг і аеродромів, а також інших законодавчими документами України, які стосуються будівельної галузі.</p> <p>ПРН10. Організовувати роботу з авторського нагляду на виробництві в процесі будівництва та експлуатації автомобільних доріг і аеродромів.</p> <p>ПРН11. Володіти методами наукових досліджень аргументовано викладати та обґрунтовувати свою думку, вести дискусію та діалог.</p> <p>ПРН12. Володіти технологією, методами удосконалення технологічних процесів будівництва, експлуатації, ремонту та реконструкції автомобільних доріг і аеродромів, використання дорожньо-будівельних матеріалів і виробів.</p> <p>ПРН13. Володіти основними методами аналізу та визначення ризиків, загроз і небезпек при проектуванні, будівництві, експлуатації будівель та інженерних споруд.</p> <p>ПРН14. Апробувати та впроваджувати у практичну діяльність отримані результати наукових досліджень.</p> <p>ПРН15. Володіти основними методами контролю за технологією виконання будівельних та ремонтних робіт на аеродромах і об'єктах дорожньої інфраструктури.</p>
Розділ 8. Ресурсне забезпечення реалізації програми		
8.1.	Кадрове забезпечення	Штатні науково-педагогічні працівники, які залучені до реалізації освітньої складової ОПП, відповідно до ліцензійних вимог мають науковий ступінь та/або вчене звання, є провідними фахівцями у відповідній галузі, а

	Система менеджменту якості ОСВІТНЬО-ПРОФЕСІЙНА ПРОГРАМА «АВТОМОБІЛЬНІ ДОРОГИ І АЕРОДРОМИ» Спеціальність 192 Будівництво та цивільна інженерія Рівень вищої освіти – другий (магістерський)	Шифр документа	СМЯ НАУ ОПП 10.01.01 – 03 - 2021
		стор. 7 з 11	

		також мають необхідний стаж наукової та педагогічної роботи.
8.2.	Матеріально-технічне забезпечення	Якісне викладання компонентів ОПП забезпечується за допомогою комп'ютерного класу, навчальної лабораторії сучасних технологій навчання, обладнаних персональними комп'ютеризованими навчальними місцями з сучасним програмним забезпеченням, зокрема для навчання комп'ютерного проектування конструкцій та елементів аеродромів та автомобільних доріг.
8.3	Інформаційне та навчально-методичне забезпечення	Через електронний репозитарій НАУ забезпечено доступ кожного студента до електронних навчально-методичних комплексів та навчально-методичних матеріалів з компонентів програми; забезпечено доступ студентів до мережі Інтернет. Всі студенти забезпечені підручниками та навчальними посібниками з компонентів ОПП.
Розділ 9. Академічна мобільність		
9.1.	Національна кредитна мобільність	На основі двосторонніх договорів між вищими навчальними закладами України.
9.2.	Міжнародна кредитна мобільність	У рамках програми ЄС Еразмус+ на основі двосторонніх договорів між Національним авіаційним університетом та навчальними закладами країн-партнерів.
9.3.	Навчання іноземних здобувачів вищої освіти	Створені належні умови для забезпечення вимог навчального процесу для іноземних здобувачів вищої освіти.

	Система менеджменту якості ОСВІТНЬО-ПРОФЕСІЙНА ПРОГРАМА «АВТОМОБІЛЬНІ ДОРОГИ І АЕРОДРОМИ» Спеціальність 192 Будівництво та цивільна інженерія Рівень вищої освіти – другий (магістерський)	Шифр документа	СМЯ НАУ ОПП 10.01.01 – 03 - 2021
		стор. 8 з 11	

2. Перелік компонент освітньо-професійної програми
та їх логічна послідовність
2.1. Перелік компонент ОПП

Код н/д	Компоненти освітньо-професійної програми (навчальні дисципліни, курсові проекти (роботи), практики, кваліфікаційна робота)	Кількість кредитів	Форма підсумкового контролю	Семестр
1	2	3	4	
Обов'язкові компоненти				
ОК1	Філософські проблеми наукового пізнання	3,5	диференційований залік	1
ОК2	Ділова іноземна мова	3,5	екзамен	2
ОК3	Методологія прикладних досліджень у сфері будівництва та цивільної інженерії	3,5	диференційований залік	1
ОК4	Методи моделювання та аналізу систем і процесів у будівництві	3,5	екзамен	1
ОК5	Прикладна теорія ризиків	3,5	екзамен	1
ОК6	Водовідвідні та дренажні системи доріг та аеродромів	2,5	диференційований залік	1
ОК7	Сучасні технології в будівництві доріг і аеродромів	6,0	екзамен	2
ОК8	Дорожні та аеродромні покриття	6,0	екзамен	2
ОК9	Курсовий проект з дисципліни «Водовідвідні та дренажні системи доріг та аеродромів».	1,5	захист	1
ОК10	Курсова робота з дисципліни «Дорожні та аеродромні покриття»	1,0	захист	2
ОК11	Виробнича практика з будівництва автомобільних доріг і аеродромів	4,5	диференційований залік	2
ОК12	Переддипломна практика	6,0	диференційований	3
ОК13	Кваліфікаційна робота	21,0	захист	3
Загальний обсяг обов'язкових компонент:		66 кредитів ЄКТС		
Вибіркові компоненти*				
ВК1		4,0	диференційований залік	
ВК2		4,0	диференційований залік	
...	
ВК6		4,0	диференційований залік	
Загальний обсяг вибіркового компонента		24 кредитів ЄКТС		
Загальний обсяг освітньо-професійної програми		90 кредитів ЄКТС		

**Реалізація права здобувачів вищої освіти на вільний вибір навчальних дисциплін та створення індивідуальної освітньої траєкторії регламентується Законом України «Про вищу освіту» та внутрішніми нормативними актами НАУ. Вибіркові компоненти обираються здобувачами вищої освіти із каталогів рекомендованих та альтернативних вибіркового дисциплін.*

	Система менеджменту якості ОСВІТНЬО-ПРОФЕСІЙНА ПРОГРАМА «АВТОМОБІЛЬНІ ДОРОГИ І АЕРОДРОМИ» Спеціальність 192 Будівництво та цивільна інженерія Рівень вищої освіти – другий (магістерський)	Шифр документа	СМЯ НАУ ОПП 10.01.01 – 03 - 2021
		стор. 9 з 11	

2.2. Структурно-логічна схема ОПП

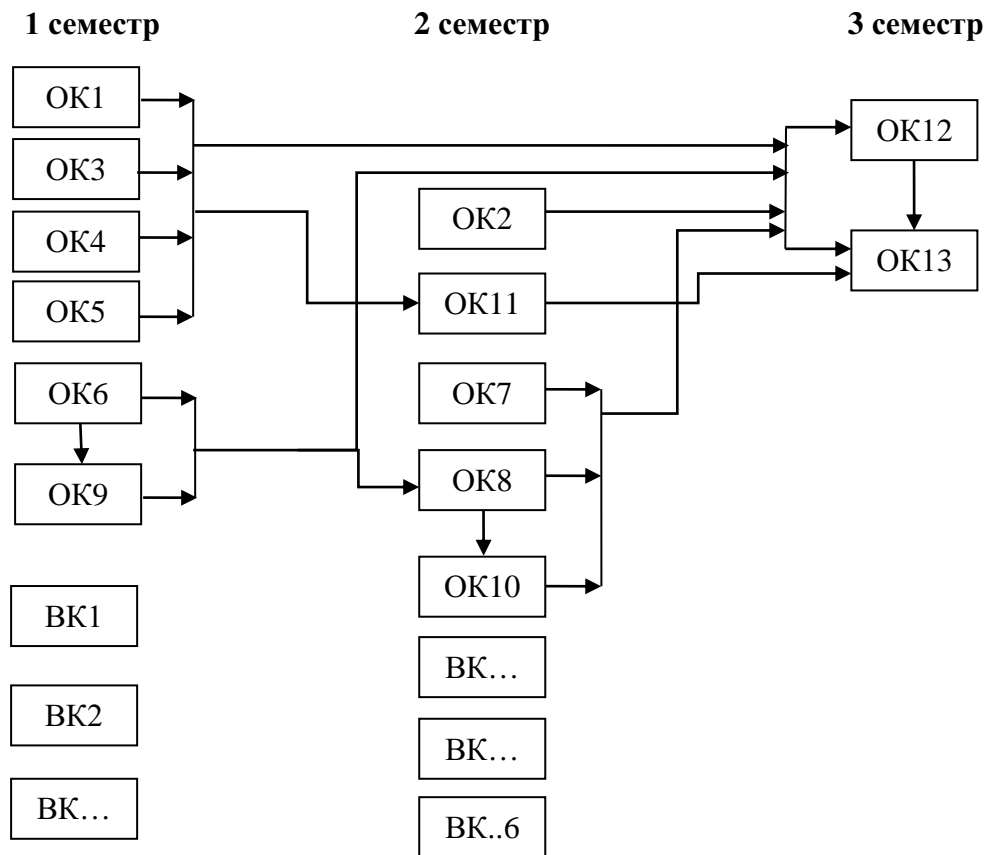

3. Форма атестації здобувачів вищої освіти

Форми атестації здобувачів вищої освіти	Атестація здобувачів вищої освіти здійснюється у формі кваліфікаційної роботи
Вимоги до кваліфікаційної роботи	Кваліфікаційна робота має передбачити розв'язання складної комплексної спеціалізованої проектної задачі або практичної проблеми з будівництва та експлуатації автомобільних доріг, міських вулиць і аеродромів, на базі застосування основних теорій та методів прикладних технічних наук, що передбачає проведення досліджень або здійснення інновацій та характеризується невизначеністю умов і вимог. Кваліфікаційна робота не повинна містити академічного плагіату, фабрикації, фальсифікації.

	Система менеджменту якості ОСВІТНЬО-ПРОФЕСІЙНА ПРОГРАМА «АВТОМОБІЛЬНІ ДОРОГИ І АЕРОДРОМИ» Спеціальність 192 Будівництво та цивільна інженерія Рівень вищої освіти – другий (магістерський)	Шифр документа	СМЯ НАУ ОПП 10.01.01 – 03 - 2021
		стор. 10 з 11	

4. Матриця відповідності програмних компетентностей компонентам освітньо-професійної програми

КОМПОНЕНТ и	КОМПЕТЕНТНОСТІ															
	OK1	OK2	OK3	OK4	OK5	OK6	OK7	OK8	OK9	OK10	OK11	OK12	OK13	BK1	...	BK6
IK	x	x	x	x	x	x	x	x	x	x	x	x	x			
ЗК1	x		x	x	x											
ЗК2		x											x			
ЗК3	x		x										x			
ЗК4	x			x	x								x			
ЗК5	x		x									x	x			
ЗК6	x		x	x	x											
ЗК7	x		x						x	x	x		x			
ЗК8			x	x	x	x	x	x	x	x	x	x	x			
ЗК9									x	x	x	x	x			
ЗК10												x	x			
ФК1				x	x	x		x	x	x			x			
ФК2			x	x	x						x					
ФК3						x	x	x	x	x		x	x			
ФК4						x	x	x	x	x			x			
ФК5			x	x	x	x	x	x	x	x		x	x			
ФК6					x	x	x	x	x	x		x	x			
ФК7	x		x	x	x	x	x	x			x		x			
ФК8						x		x	x	x		x	x			
ФК9								x		x		x	x			
ФК10	x		x								x		x			
ФК11					x	x	x	x				x	x			
ФК12							x					x	x			
ФК13	x		x								x		x			
ФК14			x								x		x			

	Система менеджменту якості ОСВІТНЬО-ПРОФЕСІЙНА ПРОГРАМА «АВТОМОБІЛЬНІ ДОРОГИ І АЕРОДРОМИ» Спеціальність 192 Будівництво та цивільна інженерія Рівень вищої освіти – другий (магістерський)					Шифр документа	СМЯ НАУ ОПП 10.01.01 – 03 - 2021
	стор. 11 з 11						

5. Матриця забезпечення програмних результатів навчання (ПРН) відповідними компонентами освітньо-професійної програми

компоненти програми рез-ти навчання	ОК1	ОК2	ОК3	ОК4	ОК5	ОК6	ОК7	ОК8	ОК9	ОК10	ОК11	ОК12	ОК13	ВК1	...	ВК6
	ПРН1		x	x								x	x	x		
ПРН2									x	x	x	x	x			
ПРН3	x		x								x		x			
ПРН4	x		x								x	x	x			
ПРН5				x	x								x			
ПРН6	x		x								x		x			
ПРН7									x	x			x			
ПРН8						x	x	x	x	x		x	x			
ПРН9						x	x	x	x	x		x	x			
ПРН10						x	x	x				x	x			
ПРН11			x								x		x			
ПРН12							x					x	x			
ПРН13					x							x	x			
ПРН14			x								x		x			
ПРН15							x					x	x			



АСОЦІАЦІЯ «АЕРОПОРТИ УКРАЇНИ» ЦИВІЛЬНОЇ АВІАЦІЇ

03036, Київ, Повітрофлотський проспект 92, аеропорт Київ (Жуляни). Тел/факс
+38 044 339 27 03, +38 044 339 27 04, UA 69 325365 0000002600901728261 АТ
"КРЕДОБАНК" у м. Київ, МФО 325365, ЄДРПОУ 19127967,
e-mail: aau.avia@gmail.com



Від 02 березня 2021р.

№ А-09/14

РЕЦЕНЗІЯ-ВІДГУК

на освітньо-професійну програму

«Автомобільні дороги і аеродроми»

Якісна підготовка здобувачів вищої освіти в сфері будівництва та цивільної інженерії на теперішній час для України є важливим завданням. Така потреба викликана необхідністю будівництва та експлуатації автомобільних доріг та аеродромів. Національний авіаційний університет має в своєму арсеналі досвід, потужний кадровий потенціал та матеріально-технічну базу аби виконати таке завдання.

Рецензована освітньо-професійна програма «Автомобільні дороги і аеродроми» розроблена співробітниками кафедри реконструкції аеропортів та автошляхів, факультету архітектурн, будівництва та дизайну НАУ після консультацій із науковцями, потенційними роботодавцями, які підтвердили потребу підготовці фахівців цієї спеціальності.

В освітньо-професійній програмі визначені програмні компетентності виходячи із видів і завдань будівельної галузі. Вони розподілені на загальні та фахові компетентності, найбільш відповідні для запропонованої програми. Фахові компетентності носять практичний характер і можуть бути використані у професійній діяльності майбутніх фахівців.

Навчальний план підготовки магістрів освітньо-професійної програми «Автомобільні дороги і аеродроми» повністю відповідає завданням освітньо-професійної програми.

Послідовність вивчення дисциплін, план та графік навчального процесу, перелік та обсяг нормативних та вибіркового дисциплін відповідають структурно-логічній схемі підготовки здобувачів вищої освіти за спеціальністю «Автомобільні дороги і аеродроми» і покликані сприяти забезпеченню відповідності програмних результатів навчання занитам потенційних роботодавців (стейкхолтерів).

Президент Асоціації
«Аеропорти України» ЦА

П.І.Липовенко

РЕЦЕНЗІЯ-ВІДГУК
на освітньо-професійну програму
«Автомобільні дороги і аеродроми»

Будівництво та експлуатація автомобільних доріг і аеродромів є одним з найперспективніших напрямів сучасного розвитку економіки України. Саме розвиток транспортних систем, серед яких розбудова аеропортів, прокладання сучасних трансєвропейських магістралей через Україну та Схід та реконструкція існуючих автомобільних доріг і аеродромів є однією з найзагальніших потреб України, про що свідчить постійне зростання уваги до цього питання, як з боку держави, так і з боку міжнародних фінансових організацій.

Підготовки магістрів зі спеціальності «Будівництво та цивільна інженерія» обумовлена необхідністю підготовки керівних, викладацьких і наукових кадрів для виробництва та системи вищої освіти Київського регіону, науково-дослідних інститутів, науково-дослідних центрів, міністерств і відомств. Рецензована освітньо-професійна програма «Автомобільні дороги і аеродроми» розроблена співробітниками кафедри реконструкції аеропортів та автошляхів Національного авіаційного університету.

Освітньо-професійна програма «Автомобільні дороги і аеродроми» передбачає підготовку магістра з будівництва та цивільної інженерії. Зміст програми включено низку науково-дослідних дисциплін, які на навчальну програму вдало розподілені за циклами. Доречним є те, що до навчального плану включено такі дисципліни, як: «Методи моделювання та аналізу систем і процесів у будівництві», «Методологія прикладних досліджень у сфері будівництва та цивільної інженерії», «Сучасні технології будівництва доріг і аеродромів». Зазначені дисципліни продовжують попередню підготовку, що піднімає рівень майбутнього інженера-дослідника.

Данню програмою передбачено проведення науково-дослідної праці у сфері автомобільних доріг і аеродромів, метою якої є формування нових і навичок організації та проведення дослідницьких робіт.

Загалом є підстави вважати, що освітньо-професійна програма «Автомобільні дороги і аеродроми» зі спеціальності 192 «Будівництво та цивільна інженерія» у Національному авіаційному університеті є актуальною, відповідає потребам підготовки фахівця даної спеціалізації.

Провідний інженер-проектувальник (планування міст)
ТОВ «А+С Україна», кандидат технічних наук
(Найменування посади керівника)

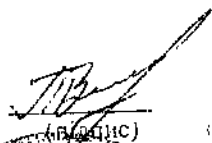
(Підпис)

В.П. Тарасов
(ініціали, прізвище)

Директор ТОВ «А+С Україна»  Кесіалов В.О.